

Рекомендованные цены приведены с учетом НДС. Сведения о рекомендованных розничных ценах на продукцию ISTKULT, содержащихся на данном сайте, не являются публичной офертой.

Газобетонные блоки ISTKULT

Стандартные блоки ISTKULT — классические стеновые элементы из газобетона, предназначенные для ручной обработки. Выпускаются в различных вариантах размеров и плотностей. Оптимально подходят для создания несущих, самонесущих стен. Осуществляйте кладку блоков на тонкошовный кладочный раствор, чтобы создать ровную высококачественную, практически бесшовную стеновую конструкцию, с превосходной теплоизоляцией. Экологически чистый и негорючий материал обеспечивает безопасность готового строения и многофункциональность его использования.

[Получить скидку](#)

Блоки стеновые D300 (A++)

	Д×В×Ш, мм	Штук в палете	Объем палеты, м³	Вес палеты, кг	Цена / м³, ₽
ISTKULT A++ 300 мм	625×250×300	30	1,406	616	8 800
ISTKULT A++ 375 мм	625×250×375	24	1,406	616	8 800
ISTKULT A++ 500 мм	625×250×500	18	1,406	616	8 800

Характеристики: плотность — 300 кг/м³, прочность — В2,0

Блоки энергоэффективные D400

	Д×В×Ш, мм	Штук в палете	Объем палеты, м³	Вес палеты, кг	Цена / м³, ₽
D400/300	625×250×300	30	1,406	813	8 600
D400/375	625×250×375	24	1,406	813	8 600
D400/400	625×250×400	18	1,125	655	8 600
D400/500	625×250×500	18	1,406	813	8 600

Характеристики: плотность — 400 кг/м³, прочность — В2,5

Блоки стеновые D500

	Д×В×Ш, мм	Штук в палете	Объем палеты, м³	Вес палеты, кг	Цена / м³, ₽
D500/200	625×250×200	42	1,313	944	8 500
D500/250	625×250×250	36	1,406	1009	8 500
D500/300	625×250×300	30	1,406	1009	8 500
D500/375	625×250×375	24	1,406	1009	8 500
D500/400	625×250×400	18	1,125	813	8 500
D500/500	625×250×500	18	1,406	1009	8 500

Характеристики: плотность — 500 кг/м³, прочность — В3,5

Блоки стеновые D600

	Д×В×Ш, мм	Штук в палете	Объем палеты, м³	Вес палеты, кг	Цена / м³, ₽
D600/75	625×250×75	120	1,406	1206	10 000
D600/100	625×250×100	90	1,406	1206	10 000
D600/150	625×250×150	60	1,406	1206	10 000
D600/200	625×250×200	42	1,313	1128	10 000
D600/250	625×250×250	36	1,406	1206	10 000
D600/300	625×250×300	30	1,406	1206	10 000

Характеристики: плотность — 600 кг/м³, прочность — В5,0.

Доступны для заказа от 200 м³

Примечание: позиции заказные, до размещения заказа необходимо уточнять сроки изготовления партии через дистрибьюторов и возможность её производства



Блоки для перегородок

	Д×В×Ш, мм	Штук в палете	Объем палеты, м ³	Вес палеты, кг	Цена / м ³ , ₽
D500/50+	625×250×50	168	1,313	944	8700
D500/100 доборный	625×250×100	6	0,094	91	136
D500/75	625×250×75	120	1,406	1009	8700
D500/75 Jumbo	625×750×75	40	1,406	1009	8800
D500/100	625×250×100	90	1,406	1009	8700
D500/100 Jumbo	625×750×100	30	1,406	1009	8800
D500/150	625×250×150	60	1,406	1009	8700
D500/150 Jumbo	625×750×150	20	1,406	1009	8800

Характеристики: плотность — 500 кг/м³, прочность — В3,5

Обратите внимание на новинку — перегородочные плиты ISTKULT Jumbo. Благодаря своему размеру, они позволяют увеличить скорость возведения в 2 раза по сравнению с блоками стандартного формата, при этом сократить расход тонкошовного раствора или клей-пены. Возможен монтаж без использования механизации за счёт веса одного изделия — до 49 кг.



Перемычки

Помимо основной несущей функции, перемычки обеспечивают отличную теплоизоляцию без дополнительного утепления. Результат — однородное основание для оштукатуривания по всей поверхности стены. Богатый ассортимент размеров позволяет применять их для стеновых блоков любой ширины.



	Длина, мм	Ширина, мм	Высота, мм	Кг / шт.	Цена / шт., ₽
ISTKULT ПН-1300×100×250	1300	100	250	27	3605
ISTKULT ПН-1500×100×250	1500	100	250	32	3605
ISTKULT ПН-2000×100×250	2000	100	250	42	4805
ISTKULT ПН-2500×100×250	2500	100	250	53	6005
ISTKULT ПН-3000×100×250	3000	100	250	63	7205
ISTKULT ПН-1300×150×250	1300	150	250	41	5405
ISTKULT ПН-1500×150×250	1500	150	250	47	5405
ISTKULT ПН-2000×150×250	2000	150	250	63	7205
ISTKULT ПН-2500×150×250	2500	150	250	79	9005
ISTKULT ПН-3000×150×250	3000	150	250	95	10810
ISTKULT ПН-1300×200×250	1300	200	250	55	7205
ISTKULT ПН-1500×200×250	1500	200	250	63	7205
ISTKULT ПН-2000×200×250	2000	200	250	84	9605
ISTKULT ПН-2500×200×250	2500	200	250	105	12010
ISTKULT ПН-3000×200×250	3000	200	250	126	14410

Характеристики: плотность — 600 кг/м³, класс бетона по прочности — В5,0, теплопроводность в сухом состоянии — 0,14 Вт/(м·°С)

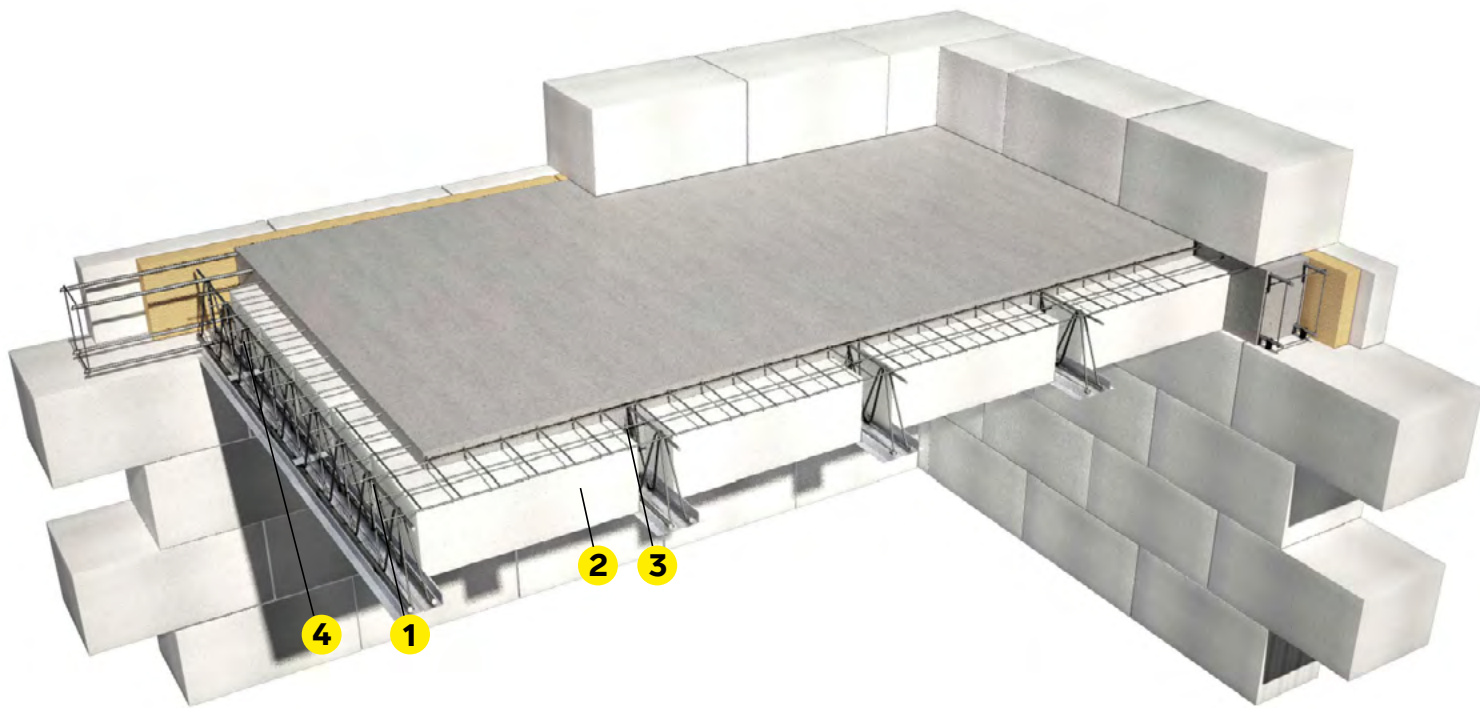

Перекрытие ISTKULT

2430 ₽
за п.м.



1 Балка БСМП стальная (универсал)

Несущая способность при максимальном пролете (9м) — 500 кг/м². Срок производства до 10 рабочих дней.

8500 ₽
за м³



2 Блоки ISTKULT D500

625×250×200 мм

310 ₽
за м²

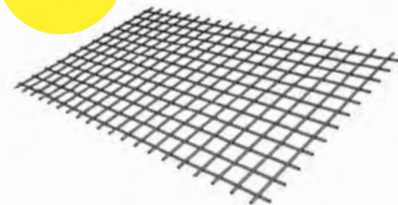

3 Арматурная сетка

d4 с ячейкой 100×100 мм
(карта 2000×3000 мм)

Комплект сопутствующих товаров для БСМП:

- Тригон 1 м.п. (треугольный арматурный каркас для армопояса)
- Г-образная арматура (2 вида)
- Фиксаторы (2 вида)
- Вязальная проволока

1085 ₽
за м.п.



4 Тригон



Г-образная арматура



Фиксатор арматуры



Проволока вязальная

Цена указана за тригон, остальные составляющие комплекта — в подарок.

U-образные блоки

U-блоки ISTKULT — несъемные опалубочные элементы из автоклавного газобетона. U-образные блоки не требуют дополнительной обработки для создания армированных и утепленных конструкций, и уже полностью готовы к укладке материалов во внутреннюю полость. Имеют ту же структуру и характеристики, что и цельные стеновые блоки, поэтому интегрируются в конструкцию здания с сохранением геометрии и фактуры укрепленного элемента.



	Д×В×Ш, мм	Штук в палете	Вес палеты, кг	Цена / шт., Р
200 мм	500×250×200	54	575	825
250 мм	500×250×250	45	561	825
300 мм	500×250×300	36	564	825
375 мм	500×250×375	30	671	825
400 мм	500×250×400	27	643	825

Характеристики: плотность — 500 кг/м³, прочность — В3,5.

Решения для отделки

Декоративная плитка ISTKULT Dècor

ISTKULT Dècor – легкая декоративная плитка из газобетона под покраску. Подходит для декорирования интерьеров в стиле лофт и т.д.



	ISTKULT Decor 75	ISTKULT Decor 50
Длина, мм	250	250
Высота, мм	75	50
Толщина, мм	10	10
Штук в упаковке	54	81
м ² в упаковке	1,01	1,01
Вес упаковки, кг	7,2	7,2
Площадь покрытия (без учета швов), м ²	1,01	1,01
Упаковок в палете	77	77
м ² в палете	77,77	77,77
Вес палеты, кг	554	554
Цена за упаковку, ₽	535	636

Декоративный камень Stone Dècor

Stone Dècor — легкий декоративный камень из газобетона под покраску. Оригинальное решение подходит для отделки кладки под любой дизайн. Плитки выпускаются как с фасками так и без, при этом межплиточный шов составляет всего лишь 1–2 мм.

Декоративный камень Stone Dècor — это экономия времени, материалов и средств в получении готового решения.

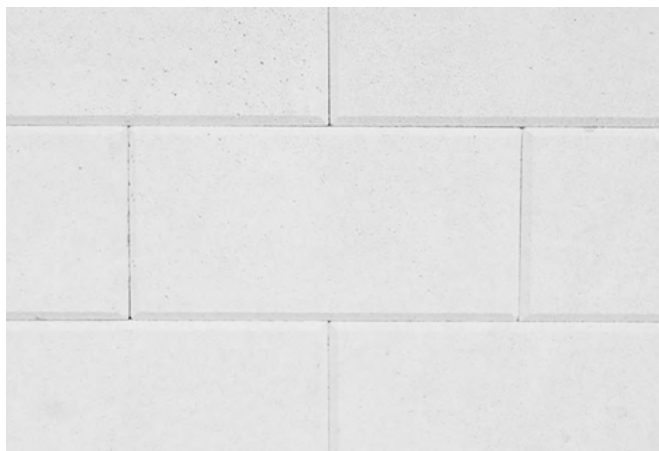

	Stone Dècor без фаски	Stone Dècor с фаской
Длина, мм	400	400
Высота, мм	200	200
Толщина, мм	25	25
Штук в упаковке	12	12
м ² в упаковке	0,96	0,96
Вес упаковки, кг	15	15
Упаковок в палете	28	28
м ² в палете	26,88	26,88
Вес палеты, кг	420	420
Цена за упаковку, ₽	461	720

О-блоки ISTKULT

Газобетонные блоки длиной 500мм со сквозными отверстиями диаметром 160мм, 250мм.

Используются:

- для устройства вентиляционных каналов и дымоходов
 - в качестве несъемной опалубки для бетонных работ при усилении кладки в сейсмически опасных зонах строительства (блоки с отверстием 160 мм)
 - при монтаже несъемной опалубки фахверковых колонн
- Преимущества использования готовых О-Блоков:
- позволяют быстро возвести вентканалы, а также дымоходы, не нарушая при этом однородность кладки
 - монтаж ведется на обычный клей для газобетонных блоков ISTKULT, сохраняя технологический процесс возведения кладки
 - лёгкость О-блоков ISTKULT позволяет локально не нагружать фундамент здания

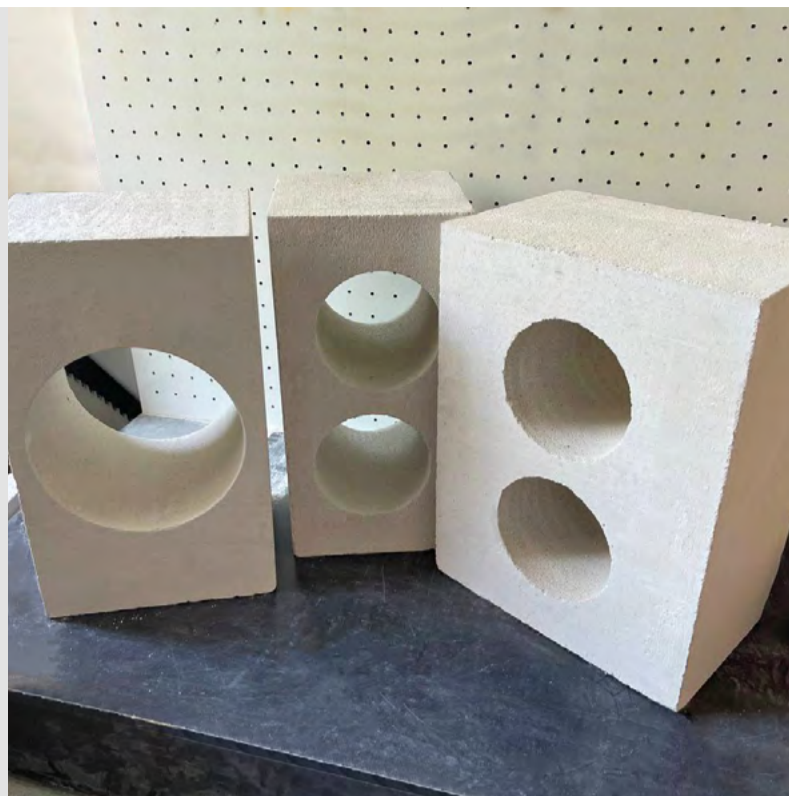

	Д×В×Ш, мм	Штук в палете	Объем палеты, м ³	Вес палеты, кг	Цена / шт., Р
D500/375/1d250	500×250×375	30	1,406	752	825
D500/375/2d160	500×250×375	30	1,406	799	825
D500/375/1d160	500×250×375	30	1,406	904	825
D500/300/2d160	500×250×300	36	1,350	717	825
D500/300/1d160	500×250×300	36	1,350	843	825
D500/250/2d160	500×250×250	45	1,406	694	825
D500/250/1d160	500×250×250	45	1,406	851	825

Характеристики: плотность — 500 кг/м³, прочность — В3,5

Решения для дымоходов

Vape375_1d250

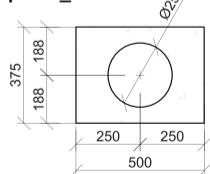

Решения для вентиляционных каналов

Vent375_2d160

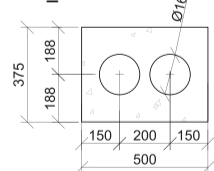

Vent300_2d160

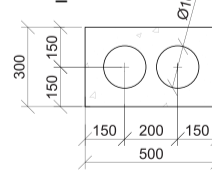

Vent250_2d160

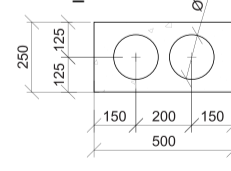

Vent375_1d160

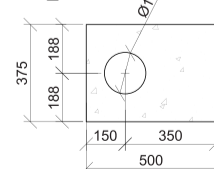

Vent300_1d160

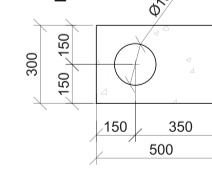

Vent250_1d160

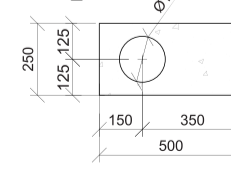

Дугообразные блоки

Дугообразные блоки ISTKULT позволяют реализовать необычные архитектурные решения: полукруглые перегородки, душевые кабины, эркеры, камины, элементы декора и пр.



	ВхШ, мм	Штук в палете	Цена / шт., ₽
Внутренний радиус — 900мм, внешний — 1000	250×100	36	500
Внутренний радиус — 500мм, внешний — 600	250×100	36	500

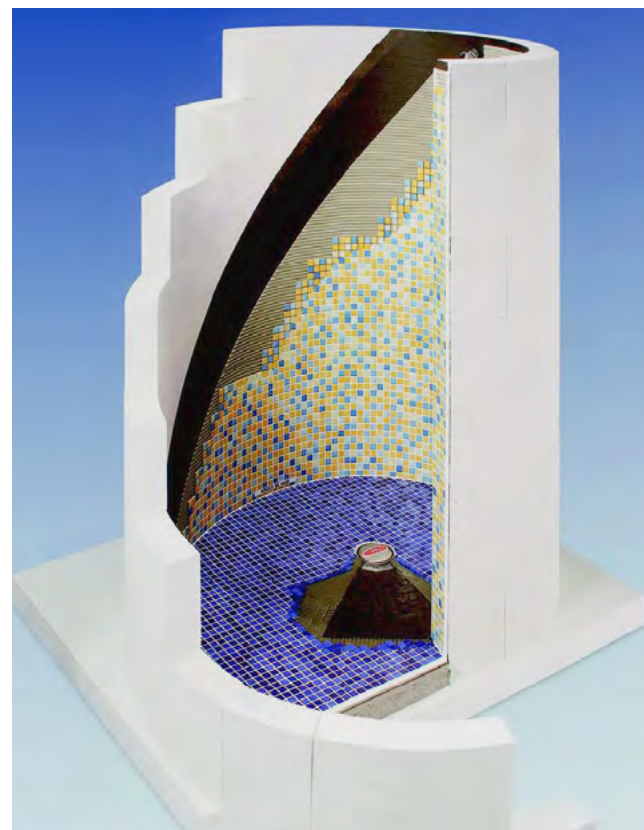

Газобетонный щебень

Применяется в качестве насыпного утеплителя, для засыпок конструкций и траншей при строительстве для внутренних и наружных работ. Комплектуется на заводе и поступает на объект в биг-бегах.



	Объем, м ³	Насыпная плотность, кг / м ³	Фракция, мм	Отпускная влажность, %	Вес, кг / шт.	Стоимость за шт., ₽
Газобетонный щебень 0,8 м³	0,8	250–350	5–40	30	364	705
Газобетонный щебень 1,0 м³	1,0	250–350	5–40	30	455	880
Газобетонный щебень 1,5 м³	1,5	250–350	5–40	30	683	1320



Смеси для тонкошовной кладки ISTKULT и инструменты

Для обеспечения высокого качества кладки стен рекомендуется использовать специально разработанные смеси ISTKULT. Использование тонкошовного раствора ISTKULT вместе со специальными инструментами позволяет сократить трудозатраты, а также расход. Благодаря этому, увеличивается скорость возведения конструкций и качество кладочных работ. Последнее, в свою очередь, приводит к снижению стоимости строительства в целом.

Смесь для тонкошовной кладки не раз проходила испытания на подтверждение физико-механических свойств. Ведущие эксперты в области строительства рекомендуют его в качестве оптимального решения для строительства.

Расход: 1 мешок смеси 25 кг на 1 палету блоков.



Смесь для тонкошовной кладки белая PREMIUM Марка M100

При использовании смеси для тонкошовной кладки белая Premium уже на стадии возведения стен здание приобретает эстетически привлекательный вид, даже если длительное время не отделять кладку.



Смесь для тонкошовной кладки STANDARD Марка M75

Имеет повышенную водоудерживающую способность и дает возможность выполнять кладку с тонким швом 1–3 мм, позволяя избегать мостиков холода.



Смесь для тонкошовной кладки зимняя WINTER Марка M100

Температура применения от +5 °C до –10 °C

1520 ₽
за шт



Рубанок для газобетона

Служит для выравнивания неровностей кладки.

930 ₽
за шт



Резиновая киянка

Используется для монтажа изделий из газобетона.

1100 ₽
за шт



Угольник

Предназначен для ровного распиливания изделий из газобетона

700 ₽
за шт



Штроборез

Служит для быстрого изготовления каналов, например, для прокладки электропроводки

1020 ₽
за шт



Шлифовальная доска

Используется для устранения возможных шероховатостей на поверхности стен.

6570 ₽
за шт



Захват

Захват для блоков. Предназначен для переноски блоков любой ширины. Использовать захват может как один человек, так и двое

4530 ₽
за шт



хит продаж

Ножовка для газобетона

Применяется для быстрого изготовления доборных блоков, выступов и т. п.

от 600 ₽
за шт



Кельма

Служит для быстрого и экономного нанесения клеевой смеси ISTKULT

Ширина / мм	Цена / шт., ₽
50	600
75	630
100	670
125	700
150	720
175	760
200	780
250	840
300	975
375	1120
400	1180

Гибкие связи



Гибкая связь Multi



Связь кладки MV



Гибкая связь-анкер PB 10

	Шт. / уп.	Вес, кг / уп.	Стоимость за уп., ₽
Связь-анкер PB 10 4×160	250	5,28	14 480
Связь-анкер PB 10 4×200	250	6,23	14 820
Гибкая связь Multi 250	250	3,08	7 110
Связь кладки MV 300/S	250	4,63	8 195
Фиксатор Iso-Clip blue	250	2	5 600

C-образный захват

Приспособление для выгрузки краном из автомобильного транспорта палет с газобетоном. Специально адаптирован под размер палет ISTKULT.

Технические характеристики захвата

Грузоподъемность	1500 кг
Вес	131 кг
Тип ви́л	стационарные
Тип верхней проушины	балансир по длине захвата с двумя проушинами
Высота захвата	1700 мм
Расстояние между вилами	560 мм
Длина ви́л	750 мм
Ширина ви́лы	140 мм
Высота ви́лы	40 мм

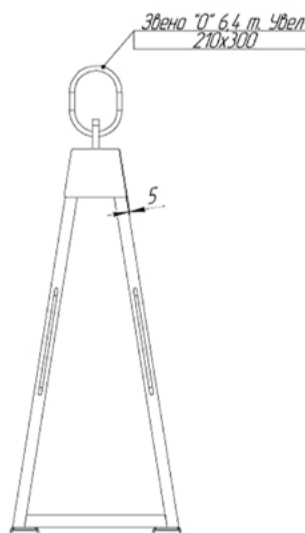
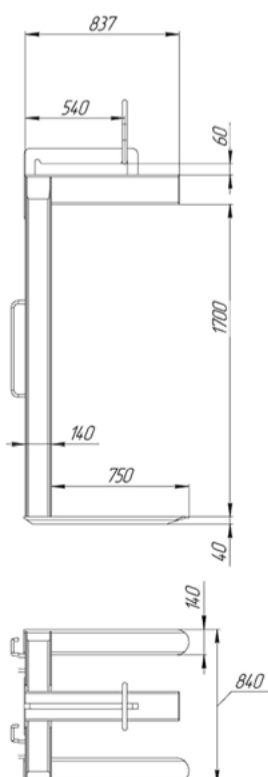

Сервисы ISTKULT



Авторские проекты домов

Авторские проекты ISTKULT разработаны с применением технологии домостроения ISTKULT, учитывают особенности материала и полностью отвечают всем архитектурным и конструктивным требованиям. Рабочую документацию по проекту, включающую в себя архитектурный и конструктивный раздел, компания предоставляет клиентам в подарок при покупке материала ISTKULT в объеме выбранного проекта.



Аудит проекта

Специалисты ISTKULT проверят ваш проект дома на наличие типовых ошибок в проектировании, предложат более рациональные решения и, при необходимости, окажут консультацию по техническим вопросам, связанным с применением продукции ISTKULT. Это поможет снизить стоимость строительства и избежать ошибок при производстве работ.



Энциклопедия строительства

Vaubich уникальный справочник, включающий в себя все аспекты применения ISTKULT в строительстве из газобетона.



Школа профессионалов

Xella приглашает Вас пройти обучение в центре «Школа профессионалов ISTKULT», где Вы можете обучиться строительству и проектированию с ISTKULT. Список актуальных курсов и регистрация на сайте istkult.ru



Мастер-демонстратор

Мастер-демонстратор максимально подробно проведет консультацию по строительству с ISTKULT на вашем участке, ответит на все ваши вопросы. Высокая квалификация и большой опыт работы позволяют мастерам-демонстраторам стать незаменимым специалистами на вашей стройплощадке.



Техническая консультация

Компания Xella предоставляет поддержку клиентам в виде технических консультаций. Вы можете получить помощь по характеристикам блоков, по подбору решений с ISTKULT для Вашего будущего дома, по вопросам применения бескаркасной технологии ISTKULT домостроительства.



Выезд технического эксперта

Наш специалист оценит правильность возведения стен первого этажа или выше, и составит акт об осмотре и даст рекомендации по устранению ошибок, если таковые будут выявлены.



BIM и техническая поддержка проектных организаций

BIM – сервис предоставляет библиотеки/семейства ISTKULT для применения в проектах зданий и сооружений, информационно-техническую поддержку проектных организаций, предоставляет техническую консультацию проектировщикам и существующие технические решения ISTKULT для применения при проектировании.



Тепловизионное обследование дома

Для клиентов, которые построили дом из газобетона ISTKULT, предлагаем новую услугу – тепловизионное обследование загородного дома. Сервис предоставляется на территории Москвы и Московской области, при отрицательной температуре воздуха. Аудит поможет найти вам теплопотери в узлах дома и при устранении мостов холода повысить энергоэффективность теплового контура.

Получите персональное предложение

Оставить заявку

Примечания:

Для всех газобетонных изделий ISTKULT указан максимальный вес паллеты при 40% влажности.

Рекомендуемые цены представляют собой средний уровень розничных цен, по которым дистрибьюторы ЗАО «Кселла-Аэроблок-Центр» реализуют конечным потребителям продукцию ISTKULT без учета расходов на доставку с завода ЗАО «Кселла-Аэроблок-Центр» в г. Можайск.



ISTKULT® — зарегистрированная торговая марка
ЗАО «Кселла-Аэроблок-Центр»

[8 \(800\) 100-41-40](tel:88001004140)
istkult.ru