

Рекомендованные цены приведены с учетом НДС. Сведения о рекомендованных розничных ценах на продукцию ISTKULT, содержащихся на данном сайте, не являются публичной офертой.

Газобетонные блоки ISTKULT

Стандартные блоки ISTKULT — классические стеновые элементы из газобетона, предназначенные для ручной обработки. Выпускаются в различных вариантах размеров и плотностей. Оптимально подходят для создания несущих, самонесущих стен. Осуществляйте кладку блоков на тонкошовный кладочный раствор, чтобы создать ровную высококачественную, практически бесшовную стеновую конструкцию, с превосходной теплоизоляцией. Экологически чистый и негорючий материал обеспечивает безопасность готового строения и многофункциональность его использования.

[Получить скидку](#)

Блоки стеновые D300 (A++)

	Д×В×Ш, мм	Штук в палете	Объём палеты, м³	Масса палеты, кг	Цена / м³, ₽	Скидка, ₽	Скидка, %	Цена по акции, ₽
ISTKULT A++ 300 мм	625×250×300	40	1,875	813	10 300			Не участвует в акции
ISTKULT A++ 375 мм	625×250×375	32	1,875	813	10 300			Не участвует в акции
ISTKULT A++ 500 мм	625×250×500	24	1,875	813	10 300			Не участвует в акции

Характеристики: плотность — 300 кг/м³, прочность — В2,0

Блоки энергоэффективные D400

	Д×В×Ш, мм	Штук в палете	Объём палеты, м³	Масса палеты, кг	Цена / м³, ₽	Скидка, ₽	Скидка, %	Цена по акции, ₽
D400/300	625×250×300	40	1,875	1 084	8 900	700	8	8 200
D400/375	625×250×375	32	1,875	1 084	8 900	700	8	8 200
D400/400	625×250×400	24	1,500	873	8 900	700	8	8 200
D400/500	625×250×500	24	1,875	1 084	8 900	700	8	8 200

Характеристики: плотность — 400 кг/м³, прочность — В2,5

Блоки стеновые D500

	Д×В×Ш, мм	Штук в палете	Объём палеты, м³	Масса палеты, кг	Цена / м³, ₽	Скидка, ₽	Скидка, %	Цена по акции, ₽
D500/200	625×250×200	56	1,750	1 250	7 700	1000	13	6 700
D500/250	625×250×250	48	1,875	1345	7 700	1000	13	6 700
D500/300	625×250×300	40	1,875	1345	7 700	1000	13	6 700
D500/375	625×250×375	24	1,406	1 009	7 700	1000	13	6 700
D500/400	625×250×400	24	1,500	1 084	7 700	1000	13	6 700
D500/500	625×250×500	24	1,875	1345	7 700	1000	13	6 700

Характеристики: плотность — 500 кг/м³, прочность — В3,5

Блоки стеновые D600

	Д×В×Ш, мм	Штук в палете	Объём палеты, м³	Масса палеты, кг	Цена / м³, ₽	Скидка, ₽	Скидка, %	Цена по акции, ₽
D600/100	625×250×100	120	1,875	1 608	10 500			Не участвует в акции
D600/150	625×250×150	80	1,875	1 608	10 500			Не участвует в акции
D600/200	625×250×200	48	1,500	1 289	10 500			Не участвует в акции
D600/200	625×250×200	56	1,750	1 495	10 500			Не участвует в акции
D600/250	625×250×250	48	1,875	1 608	10 500			Не участвует в акции
D600/300	625×250×300	40	1,875	1 608	10 500			Не участвует в акции

Характеристики: плотность — 600 кг/м³, прочность — В5,0.



Блоки для перегородок

	Д×В×Ш, мм	Штук в палете	Объем палеты, м ³	Масса палеты, кг	Цена / м ³ , ₽	Скидка, ₽	Скидка, %	Цена по акции, ₽
D500/50	625×250×50	224	1,750	1 345	9 130	1 000	11	8 130
D500/75	625×250×75	160	1,875	1 345	8 500	700	8	7 800
D500/100	625×250×100	120	1,875	1 345	8 500	700	8	7 800
D500/150	625×250×150	80	1,875	1 345	8 500	700	8	7 800

Характеристики: плотность — 500 кг/м³, прочность — В3,5

Газобетонные блоки ISTKULT могут применяться для возведения межкомнатных перегородок и элементов интерьера. Кладка блоков производится по стандартной технологии тонкошовной кладки ISTKULT. Для отделки перегородок ISTKULT можно применять покраску, штукатурки для газобетона или декоративные элементы, например плитку ISTKULT Decor.

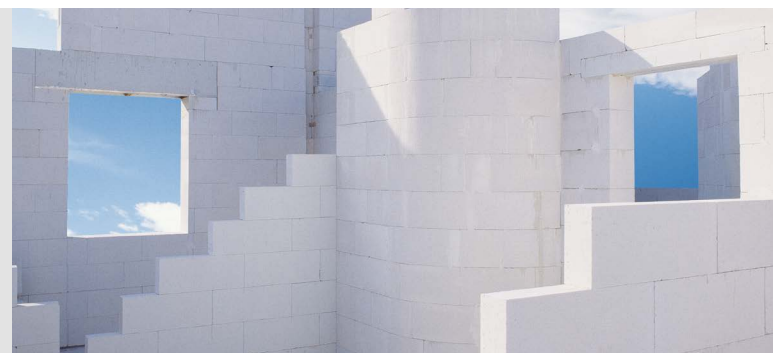

Перемычки

Помимо основной несущей функции, перемычки обеспечивают отличную теплоизоляцию без дополнительного утепления. Результат — однородное основание для оштукатуривания по всей поверхности стены. Богатый ассортимент размеров позволяет применять их для стеновых блоков любой ширины.

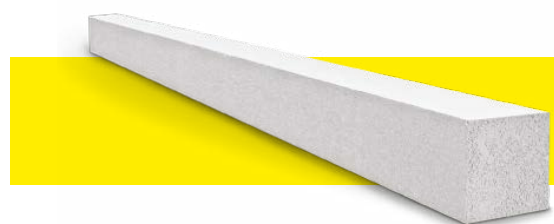

	Длина, мм	Ширина, мм	Высота, мм	Кг / шт.	Цена / шт., ₽	Скидка, ₽	Скидка, %	Цена по акции, ₽
ISTKULT ПН-1300×100×250	1300	100	250	27	3605	360	10	3245
ISTKULT ПН-1500×100×250	1500	100	250	32	3605	360	10	3245
ISTKULT ПН-2000×100×250	2000	100	250	42	4805	480	10	4325
ISTKULT ПН-2500×100×250	2500	100	250	53	6005	600	10	5405
ISTKULT ПН-3000×100×250	3000	100	250	63	7205	720	10	6485
ISTKULT ПН-1300×150×250	1300	150	250	41	5405	540	10	4865
ISTKULT ПН-1500×150×250	1500	150	250	47	5405	540	10	4865
ISTKULT ПН-2000×150×250	2000	150	250	63	7205	720	10	6485
ISTKULT ПН-2500×150×250	2500	150	250	79	9005	900	10	8105
ISTKULT ПН-3000×150×250	3000	150	250	95	10810	1081	10	9729
ISTKULT ПН-1300×200×250	1300	200	250	55	7205	720	10	6485
ISTKULT ПН-1500×200×250	1500	200	250	63	7205	720	10	6485
ISTKULT ПН-2000×200×250	2000	200	250	84	9605	960	10	8645
ISTKULT ПН-2500×200×250	2500	200	250	105	12010	1201	10	10809
ISTKULT ПН-3000×200×250	3000	200	250	126	14410	1441	10	12969

Характеристики: плотность — 600 кг/м³, класс бетона по прочности — В5,0, теплопроводность в сухом состоянии — 0,14 Вт/(м·°С)

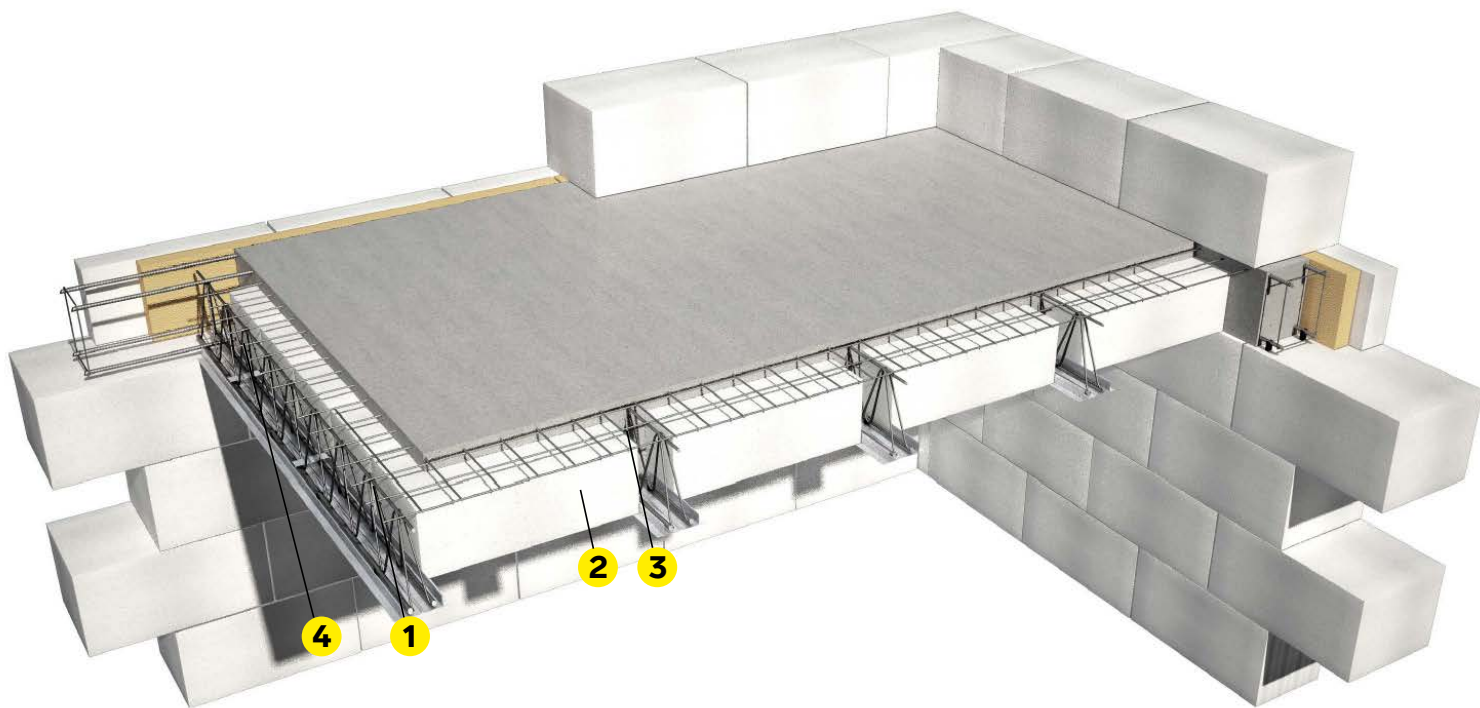

Перекрытие ISTKULT

1895 ₽
за п.м.



1 Балка БСМП стальная (универсал)

Несущая способность при максимальном пролете (9м) — 500 кг/м². Срок производства до 10 рабочих дней.

Цена / п.м., ₽	Скидка, ₽	Скидка, %
1990	95	5

7800 ₽
за м³



2 Блоки ISTKULT D500

625×250×200 мм

Цена / м ³ , ₽	Скидка, ₽	Скидка, %
8800	1000	11

310 ₽
за м²

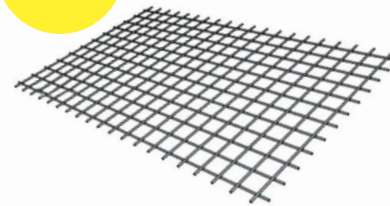

3 Арматурная сетка

d4 с ячейкой 100×100 мм (карта 2000×3000 мм)

Не участвует в акции

Комплект сопутствующих товаров для БСМП:

- Тригон 1 м.п. (треугольный арматурный каркас для армопояса)
- Г-образная арматура (2 вида)
- Фиксаторы (2 вида)
- Вязальная проволока

1085 ₽
за м.п.



4 Тригон

Не участвует в акции



Г-образная арматура



Фиксатор арматуры



Проволока вязальная

Цена указана за тригон, остальные составляющие комплекта — в подарок.

U-образные блоки

U-блоки ISTKULT — несъемные опалубочные элементы из автоклавного газобетона. U-образные блоки не требуют дополнительной обработки для создания армированных и утепленных конструкций, и уже полностью готовы к укладке материалов во внутреннюю полость. Имеют ту же структуру и характеристики, что и цельные стеновые блоки, поэтому интегрируются в конструкцию здания с сохранением геометрии и фактуры укрепленного элемента.



	Д×В×Ш, мм	Штук в палете	Объем палеты, м ³	Масса палеты, кг	Цена / шт., ₽	Скидка, ₽	Скидка, %	Цена по акции, ₽
200 мм	500×250×200	54	1,350	575	825		Не участвует в акции	
250 мм	500×250×250	45	1,406	561	825		Не участвует в акции	
300 мм	500×250×300	36	1,350	564	825		Не участвует в акции	
375 мм	500×250×375	30	1,406	671	825		Не участвует в акции	
400 мм	500×250×400	27	1,350	643	825		Не участвует в акции	

Характеристики: плотность — 500 кг/м³, прочность — В3,5.

Решения для отделки

Декоративная плитка ISTKULT Dècor

ISTKULT Dècor – легкая декоративная плитка из газобетона под покраску. Подходит для декорирования интерьеров в стиле лофт и т.д.



	ISTKULT Decor 75	ISTKULT Decor 50
Длина, мм	250	250
Высота, мм	75	50
Толщина, мм	10	10
Штук в упаковке	54	81
м ² в упаковке	1,01	1,01
Вес упаковки, кг	7,2	7,2
Площадь покрытия (без учета швов), м ²	1,01	1,01
Упаковок в палете	77	77
м ² в палете	77,77	77,77
Масса палеты, кг	554	554
Цена за упаковку, ₽	535	636

Не участвует в акции

Декоративный камень Stone Dècor

Stone Dècor — легкий декоративный камень из газобетона под покраску. Оригинальное решение подходит для отделки кладки под любой дизайн. Плитки выпускаются как с фасками так и без, при этом межплиточный шов составляет всего лишь 1–2 мм.

Декоративный камень Stone Dècor — это экономия времени, материалов и средств в получении готового решения.



	Stone Dècor без фаски	Stone Dècor с фаской
Длина, мм	400	400
Высота, мм	200	200
Толщина, мм	25	25
Штук в упаковке	12	12
м ² в упаковке	0,96	0,96
Вес упаковки, кг	15	15
Упаковок в палете	28	28
м ² в палете	26,88	26,88
Масса палеты, кг	420	420
Цена за упаковку, ₽	509	797

Не участвует в акции

О-блоки ISTKULT

Газобетонные блоки длиной 500мм со сквозными отверстиями диаметром 160мм, 250мм.

Используются:

- для устройства вентиляционных каналов и дымоходов
 - в качестве несъемной опалубки для бетонных работ при усилении кладки в сейсмически опасных зонах строительства (блоки с отверстием 160 мм)
 - при монтаже несъемной опалубки фахверковых колонн
- Преимущества использования готовых О-Блоков:
- позволяют быстро возвести вентканалы, а также дымоходы, не нарушая при этом однородность кладки
 - монтаж ведется на обычный клей для газобетонных блоков ISTKULT, сохраняя технологический процесс возведения кладки
 - лёгкость О-блоков ISTKULT позволяет локально не нагружать фундамент здания

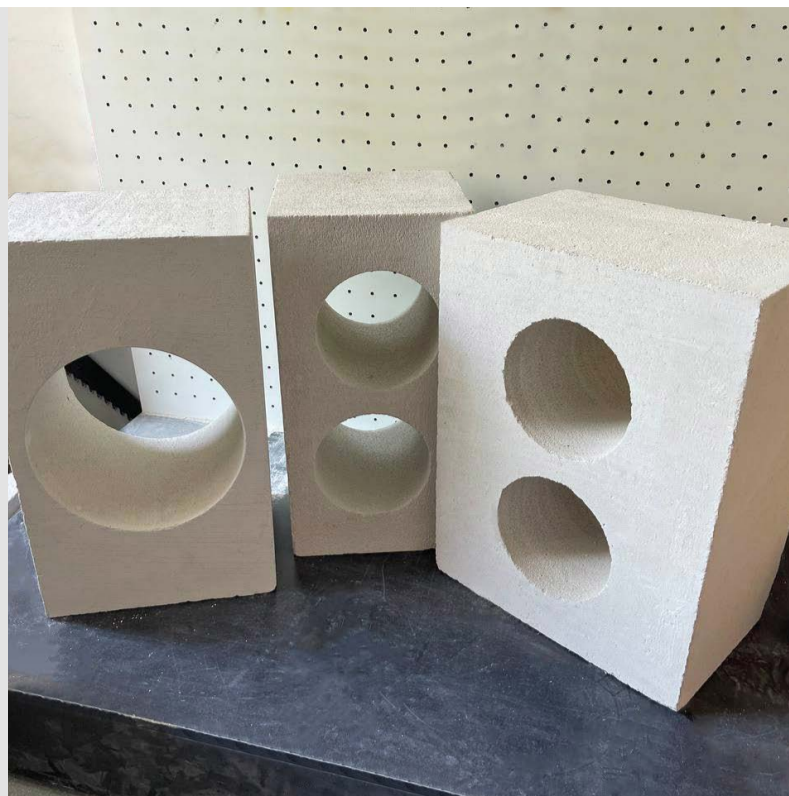

	ДхВхШ, мм	Штук в палете	Объём палеты, м ³	Масса палеты, кг	Цена / шт., ₽	Скидка, ₽	Скидка, %	Цена по акции, ₽
D500/375/1d250	500×250×375	30	1,406	752	825		Не участвует в акции	
D500/375/2d160	500×250×375	30	1,406	799	825		Не участвует в акции	
D500/375/1d160	500×250×375	30	1,406	904	825		Не участвует в акции	
D500/300/2d160	500×250×300	36	1,350	717	825		Не участвует в акции	
D500/300/1d160	500×250×300	36	1,350	843	825		Не участвует в акции	
D500/250/2d160	500×250×250	45	1,406	694	825		Не участвует в акции	
D500/250/1d160	500×250×250	45	1,406	851	825		Не участвует в акции	

Характеристики: плотность — 500 кг/м³, прочность — В3,5

Решения для дымоходов

Vape375_1d250

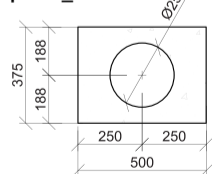

Решения для вентиляционных каналов

Vent375_2d160

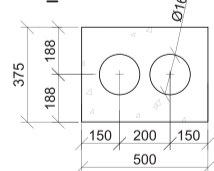

Vent300_2d160

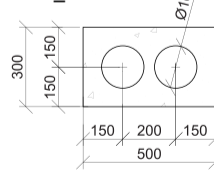

Vent250_2d160

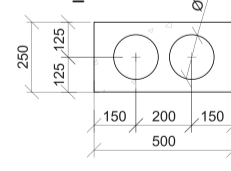

Vent375_1d160

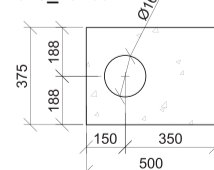

Vent300_1d160

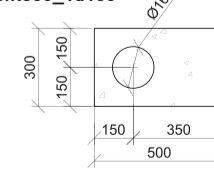

Vent250_1d160

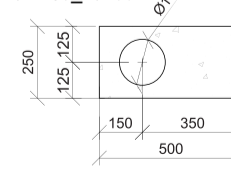

Дугообразные блоки

Дугообразные блоки ISTKULT позволяют реализовать необычные архитектурные решения: полукруглые перегородки, душевые кабины, эркеры, камины, элементы декора и пр.

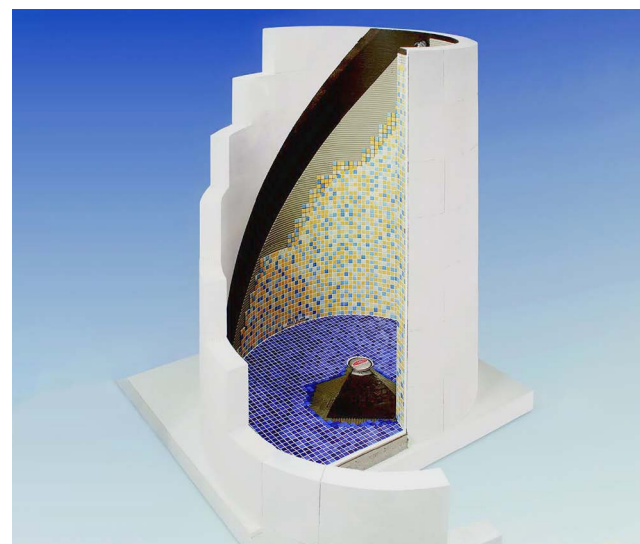

	В×Ш, мм	Штук в палете	Цена / шт., ₽	Скидка, ₽	Скидка, %	Цена по акции, ₽
Внутренний радиус — 500мм, внешний — 600	250×100	36	500			Не участвует в акции

Газобетонный щебень

Применяется в качестве насыпного утеплителя, для засыпок конструкций и траншей при строительстве для внутренних и наружных работ. Комплектуется на заводе и поступает на объект в биг-бегах.



	Объём, м³	Насыпная плотность, кг / м³	Фракция, мм	Отпускная влажность, %	Вес, кг / шт.	Цена за шт., ₽	Скидка, ₽	Скидка, %	Цена по акции, ₽
Газобетонный щебень 1,0 м³	1,0	250–350	5–40	30	455	880			Не участвует в акции



Смеси для тонкошовной кладки ISTKULT и инструменты

Для обеспечения высокого качества кладки стен рекомендуется использовать специально разработанные смеси ISTKULT. Использование тонкошовного раствора ISTKULT вместе со специальными инструментами позволяет сократить трудозатраты, а также расход. Благодаря этому, увеличивается скорость возведения конструкций и качество кладочных работ. Последнее, в свою очередь, приводит к снижению стоимости строительства в целом.

Смесь для тонкошовной кладки не раз проходила испытания на подтверждение физико-механических свойств. Ведущие эксперты в области строительства рекомендуют его в качестве оптимального решения для строительства.

Расход: 1 мешок смеси 25 кг на 1 палету блоков.



Смесь для тонкошовной кладки белая PREMIUM
Марка M100

При использовании смеси для тонкошовной кладки белая Premium уже на стадии возведения стен здание приобретает эстетически привлекательный вид, даже если длительное время не отделывать кладку.

Цена за 25 кг, ₽	Скидка, ₽	Скидка, %
------------------	-----------	-----------

615	31	5
-----	----	---



Смесь для тонкошовной кладки STANDARD
Марка M75

Имеет повышенную водоудерживающую способность и дает возможность выполнять кладку с тонким швом 1–3 мм, позволяя избегать мостиков холода.

Не участвует в акции



Смесь для тонкошовной кладки зимняя WINTER
Марка M100

Температура применения от +5 °С до –10 °С.

Не участвует в акции



Противоморозная добавка для кладочных растворов SikaRapid®-2075 QM

При добавлении в растворы PREMIUM и STANDARD допустимая температура производства работ снижается до –10 °С. При применении ПМД обязательно следовать инструкции производителя.

Не участвует в акции

1444 ₽
за шт



Рубанок для газобетона

Служит для выравнивания неровностей кладки.

Цена за шт., ₽	Скидка, ₽	Скидка, %
1520	76	5

884 ₽
за шт



Резиновая киянка

Используется для монтажа изделий из газобетона.

Цена за шт., ₽	Скидка, ₽	Скидка, %
930	46	5

1045 ₽
за шт

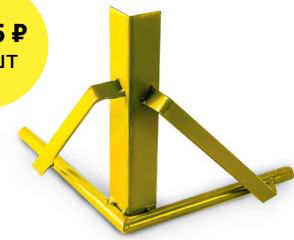

Угольник

Предназначен для ровного распиливания изделий из газобетона

Цена за шт., ₽	Скидка, ₽	Скидка, %
1100	55	5

665 ₽
за шт



Штроборез

Служит для быстрого изготовления каналов, например, для прокладки электропроводки

Цена за шт., ₽	Скидка, ₽	Скидка, %
700	35	5

969 ₽
за шт



Шлифовальная доска

Используется для устранения возможных шероховатостей на поверхности стен.

Цена за шт., ₽	Скидка, ₽	Скидка, %
1020	51	5

6570 ₽
за шт



Захват

Захват для блоков. Предназначен для переноски блоков любой ширины. Использовать захват может как один человек, так и двое

Не участвует в акции

4530 ₽
за шт



ХИТ продаж

Ножовка для газобетона

Применяется для быстрого изготовления доборных блоков, выступов и т. п.

Не участвует в акции

от 570 ₽
за шт



Кельма

Служит для быстрого и экономного нанесения клеевой смеси ISTKULT

Ширина / мм	Цена за шт., ₽	Скидка, ₽	Скидка, %	Цена по акции, ₽
50	600	30	5	570
75	630	31	5	599
100	670	33	5	637
125	700	35	5	665
150	720	36	5	684
175	760	38	5	722
200	780	39	5	741
250	840	42	5	798
300	975	49	5	926
375	1120	56	5	1064
400	1180	59	5	1121

Гибкие связи



Гибкая связь Multi



Гибкая связь-анкер PB 10

	Шт. / уп.	Вес, кг / уп.	Стоимость за уп., ₽	Скидка, ₽	Скидка, %	Цена по акции, ₽
Связь-анкер PB 10 4×160	250	5,28	14480	724	5	13756
Связь-анкер PB 10 4×200	250	6,23	14820	741	5	14079
Гибкая связь Multi 250	250	3,08	7110	355	5	6755
Фиксатор Iso-Clip blue	250	2	5600	280	5	5320

C-образный захват

Приспособление для выгрузки краном из автомобильного транспорта палет с газобетоном. Специально адаптирован под размер палет ISTKULT.

Технические характеристики захвата

Грузоподъемность	1500 кг
Вес	131 кг
Тип вил	стационарные
Тип верхней проушины	балансир по длине захвата с двумя проушинами
Высота захвата	1700 мм
Расстояние между вилами	560 мм
Длина вил	750 мм
Ширина вилы	140 мм
Высота вилы	40 мм

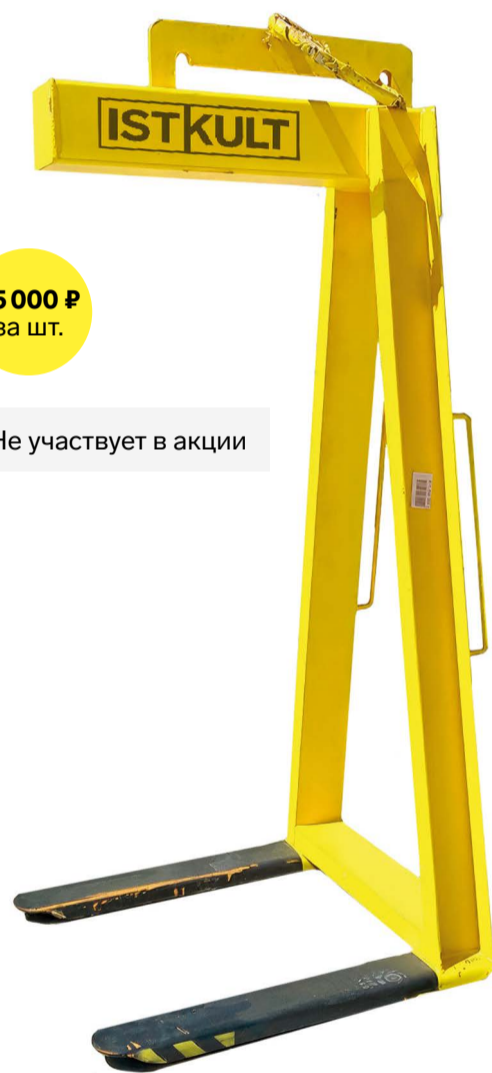
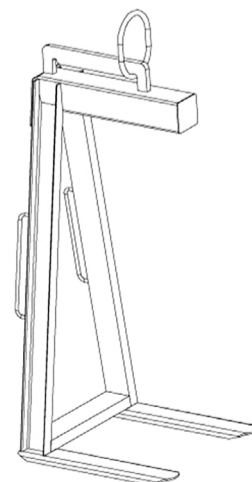
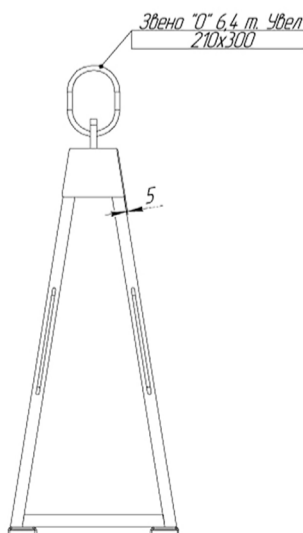
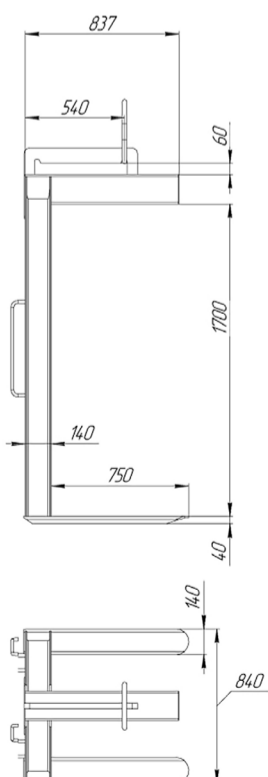

55 000 ₽
за шт.

Не участвует в акции

Сервисы ISTKULT

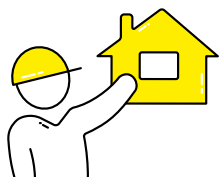

Авторские проекты домов

Авторские проекты ISTKULT разработаны с применением технологии домостроения ISTKULT, учитывают особенности материала и полностью отвечают всем архитектурным и конструктивным требованиям. Рабочую документацию по проекту, включающую в себя архитектурный и конструктивный раздел, компания предоставляет клиентам в подарок при покупке материала ISTKULT в Объёме выбранного проекта.



Аудит проекта

Специалисты ISTKULT проверят ваш проект дома на наличие типовых ошибок в проектировании, предложат более рациональные решения и, при необходимости, окажут консультацию по техническим вопросам, связанным с применением продукции ISTKULT. Это поможет снизить стоимость строительства и избежать ошибок при производстве работ.



Энциклопедия строительства

Vaubich уникальный справочник, включающий в себя все аспекты применения ISTKULT в строительстве из газобетона.

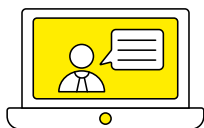

Школа профессионалов

Xella приглашает Вас пройти обучение в центре «Школа профессионалов ISTKULT», где Вы можете обучиться строительству и проектированию с ISTKULT. Список актуальных курсов и регистрация на сайте istkult.ru

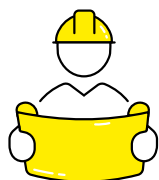

Мастер-демонстратор

Мастер-демонстратор максимально подробно проведет консультацию по строительству с ISTKULT на вашем участке, ответит на все ваши вопросы. Высокая квалификация и большой опыт работы позволяют мастерам-демонстраторам стать незаменимым специалистами на вашей стройплощадке.



Техническая консультация

Компания Xella предоставляет поддержку клиентам в виде технических консультаций. Вы можете получить помощь по характеристикам блоков, по подбору решений с ISTKULT для Вашего будущего дома, по вопросам применения бескаркасной технологии ISTKULT домостроительства.



Выезд технического эксперта

Наш специалист оценит правильность возведения стен первого этажа или выше, и составит акт об осмотре и даст рекомендации по устранению ошибок, если таковые будут выявлены.

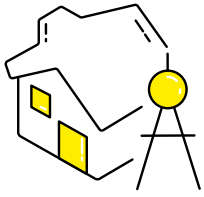

BIM и техническая поддержка проектных организаций

BIM – сервис предоставляет библиотеки/семейства ISTKULT для применения в проектах зданий и сооружений, информационно-техническую поддержку проектных организаций, предоставляет техническую консультацию проектировщикам и существующие технические решения ISTKULT для применения при проектировании.

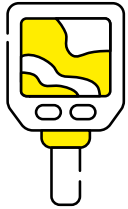

Тепловизионное обследование дома

Для клиентов, которые построили дом из газобетона ISTKULT, предлагаем новую услугу – тепловизионное обследование загородного дома. Сервис предоставляется на территории Москвы и Московской области, при отрицательной температуре воздуха. Аудит поможет найти вам теплопотери в узлах дома и при устранении мостов холода повысить энергоэффективность теплового контура.

Получите персональное предложение

Оставить заявку

Примечания:

Для всех газобетонных изделий ISTKULT указан максимальный вес паллеты при 40% влажности.

Рекомендуемые цены представляют собой средний уровень розничных цен, по которым дистрибьюторы АО «ИстКульт Можайск» реализуют конечным потребителям продукцию ISTKULT без учета расходов на доставку с завода АО «ИстКульт Можайск» в г. Можайск.



ISTKULT® — зарегистрированная торговая марка АО «ИстКульт Можайск»

[8 \(800\) 100-41-40](tel:88001004140)
istkult.ru